

2018

Ficha técnica

Toallero Slim



CLIMASTAR
silicium technology



Dual-Kherr®

Silicium

La esencia de nuestros productos de calefacción es la tecnología patentada Dual-Kherr®, un material termoestable de alta densidad, obtenido mediante un laborioso proceso de selección y transformación de arcillas ricas en Óxido de Silicio y Óxido de Aluminio que ofrecen las mejores capacidades de acumulación y transmisión del calor.

Las singulares propiedades de este componente patentado combinadas con el amplio desarrollo de diferentes tecnologías mecánicas, electrónicas y digitales dan origen a las distintas soluciones en calefacción que Climastar ofrece al mercado. Siempre primando la innovación y el diseño en todos nuestros desarrollos.

De este modo, nuestra gama se extiende desde las potentes soluciones en calefacción eléctrica, de respuesta rápida y con un alto rendimiento y ahorro, pasando por las adaptaciones a los sistemas de calefacción de agua donde se obtiene un mayor ahorro y vida útil de los equipos, para finalizar con los más modernos sistemas híbridos, una combinación de tecnologías que destacan por su versatilidad y alto ahorro energético y que se adaptan tanto a las calderas de condensación como a la más moderna calefacción a baja temperatura (Aeroterminia y Geoterminia).



Glosario de normas patente Dual-Kherr®

- NORMA UNE-EN-ISO 10545-3 (Absorción de Agua) 0.00-0.06%.
- NORMA UNE-EN-ISO 10545-14 (Garantiza su resistencia a las manchas).
- NORMA UNE-EN-ISO 10545-4 (Resistencia a la Flexión) 550-600 kg/cm². Garantiza su comportamiento ante impactos.
- NORMA EN 101 (Dureza en Mohs) 9 en la escala de Mohs. Garantiza su dureza al rayado.
- NORMA EN 51094 (Resistencia de los colores de luz) Inalterable.
- NORMA UNE-EN-ISO 10545-4 (Carga de Rotura) 1.600-2.200 N.
- NORMA UNE-EN-ISO 10545-6 (Resistencia a la abrasión profunda) 110-130 mm².
- NORMA UNE-EN-ISO 10545-8 (Dilatación térmica) 6.8x10⁻⁶.
- NORMA UNE-EN-ISO 10545-12 (Resistencia al hielo) No atacable.
- NORMA UNE-EN-ISO 10545-13 (Resistencia a ataques químicos) No se altera.

Mayor acumulación y ahorro energético

El diseño estructural del Dual-Kherr® multiplica la superficie de contacto entre el elemento acumulador y la corriente de convección natural generada por los equipos

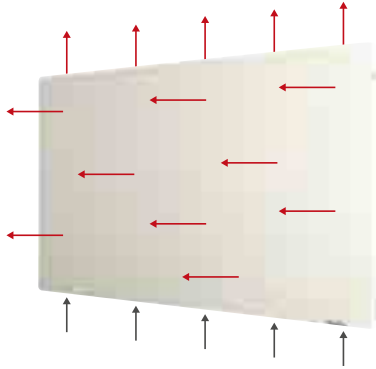

El frontal transmite calor a la estancia durante un periodo prolongado de tiempo, gracias a la capacidad de acumulación y la inercia térmica que genera.

Los bloques de Doble Núcleo absorben el calor de la convección y lo irradian a través de la superficie frontal.

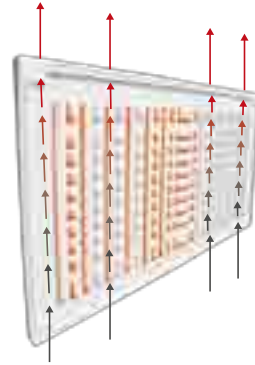

Las líneas conductoras de doble núcleo optimizan el proceso de convección, al favorecer la distribución del aire caliente.

Dual-Kherr® presenta un poder de acumulación un 75% superior a otros emisores y radiadores térmicos.

Reduce la estratificación



Imagen termográfica emisor CLIMASTAR. La temperatura frontal del acumulador Dual-Kherr® es homogénea, consiguiendo una transferencia del calor por radiación más uniforme, reduciendo la estratificación y aumentando el confort.



Imagen termográfica de emisores térmicos de fluido. Reparto de la temperatura de la superficie poco homogénea. Aumento de la estratificación y reducción del confort.

Curvas de rendimiento energético en el tiempo



Velocidad de consecución y mantenimiento de la temperatura de confort

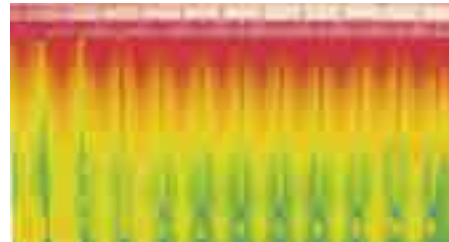
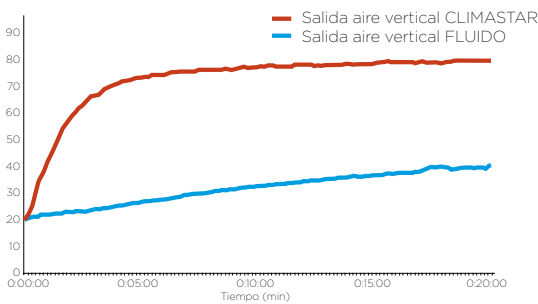
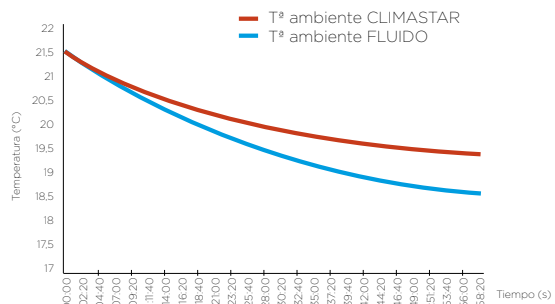

Capacidad inercial de los equipos

Toallero Slim

La empresa Climastar Global Company, líder en innovación y diseño de productos para el confort en calefacción, climatización y ACS, presenta su gama de Secatoallas - Toallero Slim.

La tecnología Silicium empleada en su desarrollo mejora la tradicional tecnología del panel radiante generando un calor más uniforme e instantáneo a lo largo de toda su superficie y gracias a su mejorada capacidad de acumulación consigue ahorros un 35 % superiores a los de equipos similares en el mercado.

La serie Slim ofrece una variedad de potencias y acabados con un alto rendimiento y una estética atemporal capaz de integrarse en cualquier ambiente de baño o cocina.



Calor inmediato

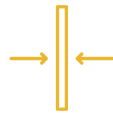

Diseño extraplano



Multiposición



Dimensiones

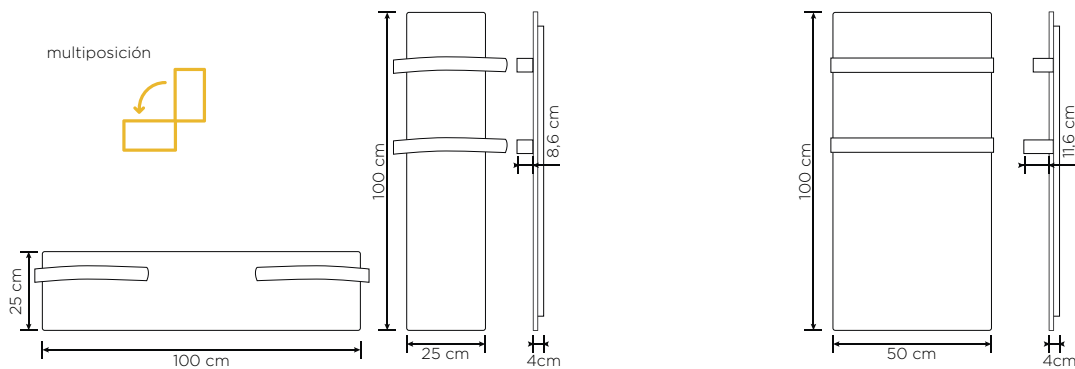

Características técnicas

Voltaje:	230V
Frecuencia:	50 Hz
Toma de conexión:	Bipolar 10-15A / 250 VAC
Termostato seguridad:	Automático. Tª Corte 90 °C ± 5 °C / Tª Rearme 65 °C ± 7 °C
Termostato electrónico:	Rango Tª de 19, 21, 23 °C y continua
Protección eléctrica:	Clase II
Protección IP:	IP 24

Características espaciales

Modelo	Potencia (W)	Formato	Dimensiones (cm) (largo x alto x ancho)	Peso (kg)	Kit instalación
Toallero Slim Secatoallas L	500W	Rectangular-Giro 90°	25 x 100 x 4	10	2 tornillos + tacos y escuadra
Toallero Slim Secatoallas XL	800W	Rectangular	50 x 100 x 4	19	3 tornillos + tacos

Características constructivas

Panel Frontal	Silicium Technology - Compuesto patentado de óxido de Silicio y aluminio con garantía de por vida.
Trasera:	Acero laminado en frío pintado poliéster RAL 9001
Resistencias:	Cableada de acero revestido de silicona. Tipo resistivo de doble aislamiento con extremos fríos.
Termostato:	Electrónico de alta precisión ± 0,15 °C
Panel de control	Mando táctil por Led de manejo sencillo
Interruptor ON/OFF	Rocker Switch con Led de funcionamiento.
Sistemas de soporte panel	Grapaje de acero inoxidable en alta calidad
Barras cuelga-toallas	En acero inoxidable pulido. 32 cm
Acabados Panel Frontal	Pizarra Nieve, Pizarra Azabache, Blanco Silicio.
Acabados Trasera	Pintura Poliéster RAL 9001
Toma conexión y manguera	Clavija Schuko s/toma tierra (Prot.Clase II). Longitud 1 m. Color blanco RAL 9010
Accesorios	Barras curvas de 32cm. Kit de 3 perchas.
Placa características	Español. Ubicación zona lateral izda inferior

Características funcionales

Panel de control	Táctil Led de fácil manejo
Función Modo continuo	Funcionamiento ininterrumpido sin regulación de temperatura ambiente.
Función Selección Tª	Rango Tª de 19, 21, 23 °C y continua
Función Temporizada	Programación de funcionamiento por bloques de minutos: 20, 40, 60 min.
Accesorios	Barras acero curvas, Kit de 3 perchas.
Comunicación inalámbrica	No disponible en esta Serie
Control a distancia por mando	No disponible en esta Serie

Normativa y certificación

Mercado CE

Seguridad	Directiva Baja tensión 2014/35/EU. Directiva ROHS 2011/65/UE. Directiva REACH 1907/2006/EC. Directiva 2012/19/EU
EMC	Directiva EMC 2004/108/EEC - Compatibilidad Electromagnética

Codificación

Modelo	Potencia (W)	Nº barras	Dimensiones (cm) (largo x alto x ancho)	Peso (kg)	Código artículo		
					Blanco Silicio	Pizarra Nieve	Pizarra Azabache
Toallero Slim Secatoallas L	500W	2	25 x 100 x 4 (8,6)	10	BS500TL	PN500TL	PA500TL
Toallero Slim Secatoallas XL	800W	2	50 x 100 x 4 (11,6)	19	BS80CTL	PN80CTL	PA80CTL

CLIMASTAR

985 66 80 80 | pedidos@climastar.es

Ctra. AS-266 / Oviedo - Porceyo Km 7 Pruvia
33192 Llanera (Asturias)
ESPAÑA